

NORM TV ÜNİTESİ

MONTAJ VE KULLANIM KILAVUZU

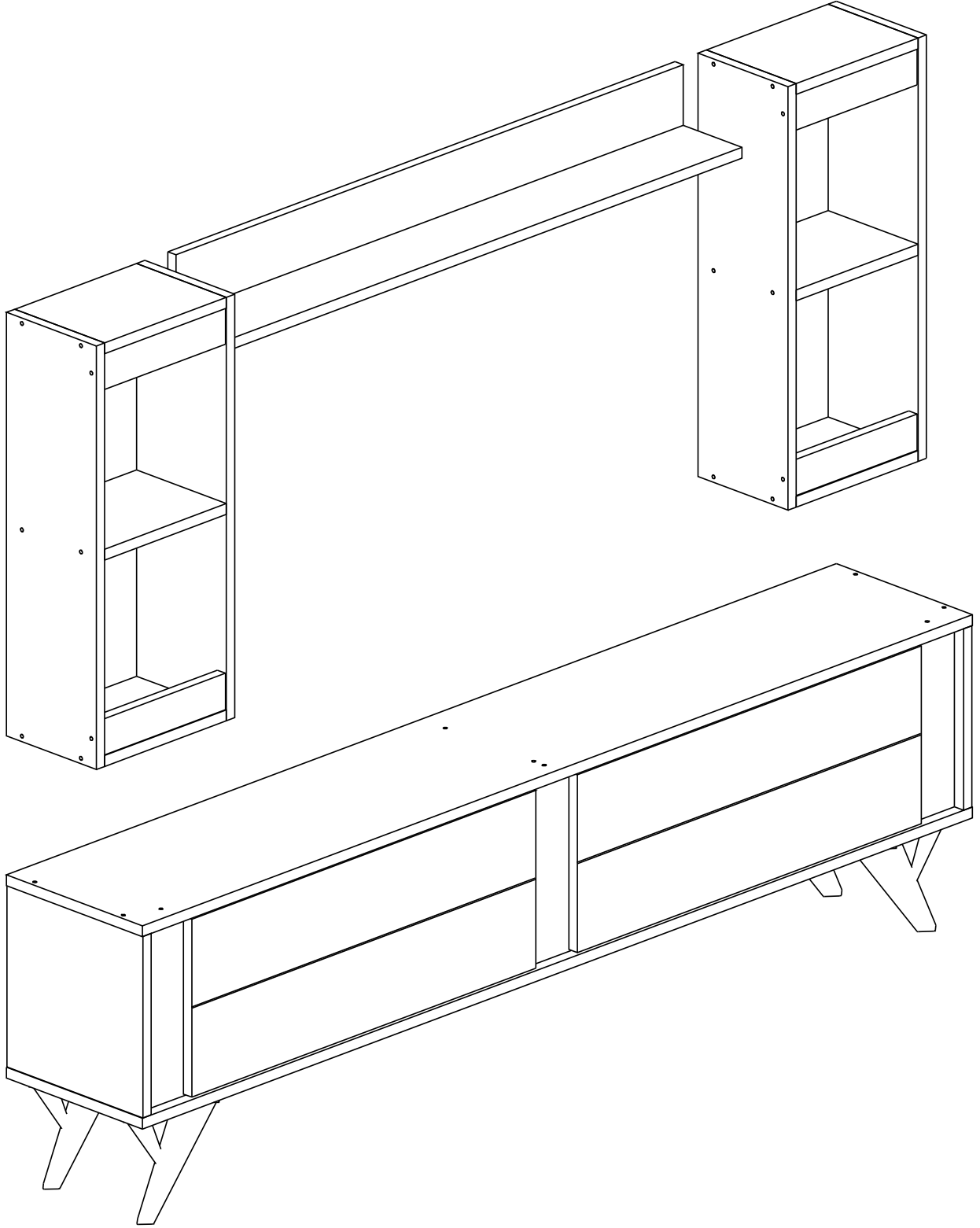

Sevgili Müşterimiz.

Tüm ürünlerimiz, tasarım sürecinden üretim ve teslimat sürecine kadar her adımında, sizlerin ürünlerden keyif almanız ve uzun yıllar sağlam bir şekilde kullanmanız için kontrol ve testlerden geçirilmiştir.

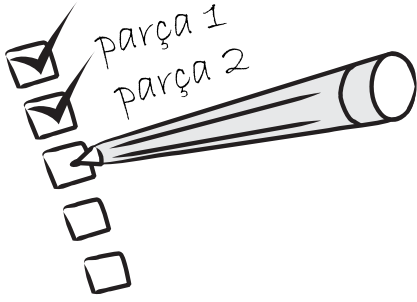

Montaja başlamadan önce tüm parçaları kutu içerisinden çıkararak montaj kılavuzuna göre kontrol ediniz. Eğer birden fazla ürün aldıysanız, parçaların aksesuarları karışmaması için ürünlerin kurma işlemini sırası ile yapınız.

Montaja başlamadan önce her parçayı nemli bir bez ile temizleyiniz. Ürünün genel kullanımında da bu temizlik yeterli olacaktır.





Ürünler özenle kontrol edilmesine ve paketlenmesine rağmen kargo esnasında bir problem ile karşılaşmanız durumunda, gerekli parçaları kontrol ederek bir sorun olduğunda info@modatte.com adresine e-posta atabilir veya sitemizdeki iletişim numaralarından bize ulaşabilirsiniz. Oluşan sorun, mümkün olan en kısa zamanda bedelsiz olarak giderilecektir.

Mobilyanızı amacı dışında kullanmayınız. Farklı kullanım amacı düşünüldüğünde lütfen tarafımız ile iletişime geçiniz.

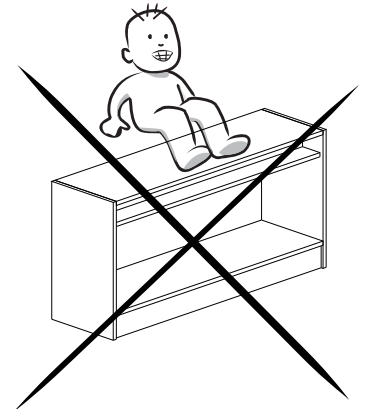
Mobilyalar direkt olarak soğuk, sıcak veya nem ile temas ettiklerinde zarar görebilmektedir. Bu nedenle mobilyanızın direkt olarak bu faktörler ile temasını engelleyiniz.

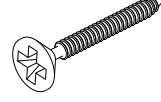

Parça NU	Parça Adedi	Malzeme	Renk	Net Ölçü		
				Kalınlık	Boy	En
1	1	MYL	BEYAZ	18	1800	295
2	1	MYL	BEYAZ	18	1800	295
3	2	MYL	BEYAZ	18	300	295
4	1	MYL	BEYAZ	18	300	256
5	2	MYL	BEYAZ	18	746	294
6	4	MYL	BEYAZ	18	700	195
7	6	MYL	BEYAZ	18	264	195
8	1	MYL	BEYAZ	18	1100	100
9	1	MYL	CEVİZ	18	1100	145
10	4	MYL	CEVİZ	18	264	60
11	2	MYL	CEVİZ	18	300	100
12	1	MYL	CEVİZ	18	300	100

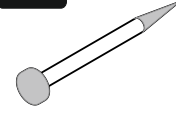
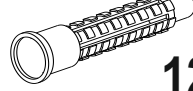
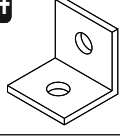
A01 4x50 Vida  65x	A04 S. Deve Mentеше  4x
A03 3,5x18 YHB Vida  50x	A05 Arkalık Çivisi  30x
A08 Plastik Dubel  12x	A14 Askı Aparatı  8x
TAPALAR: Beyaz Küçük 50 adet	4 ADET ÇATAL AYAK

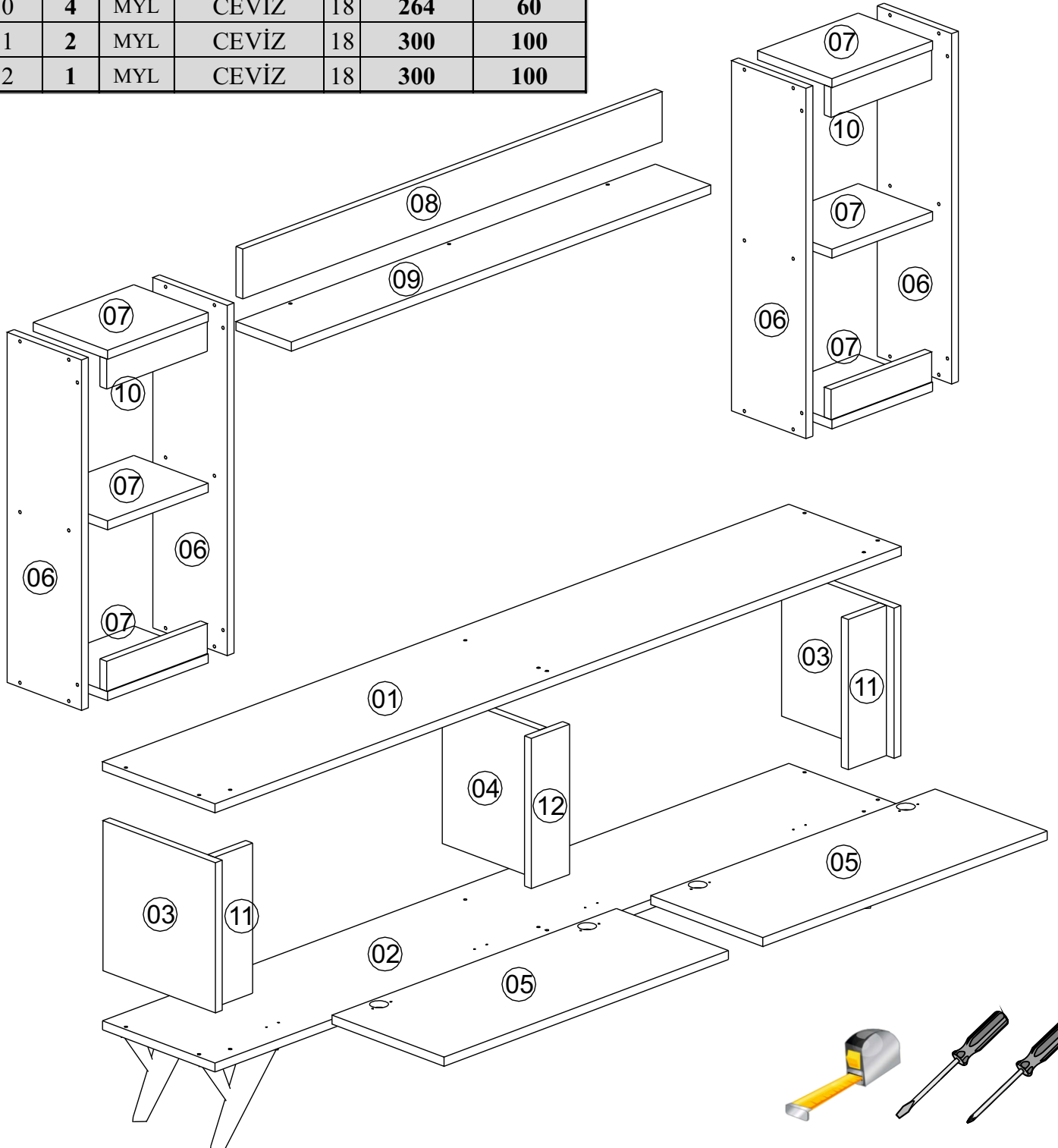

01

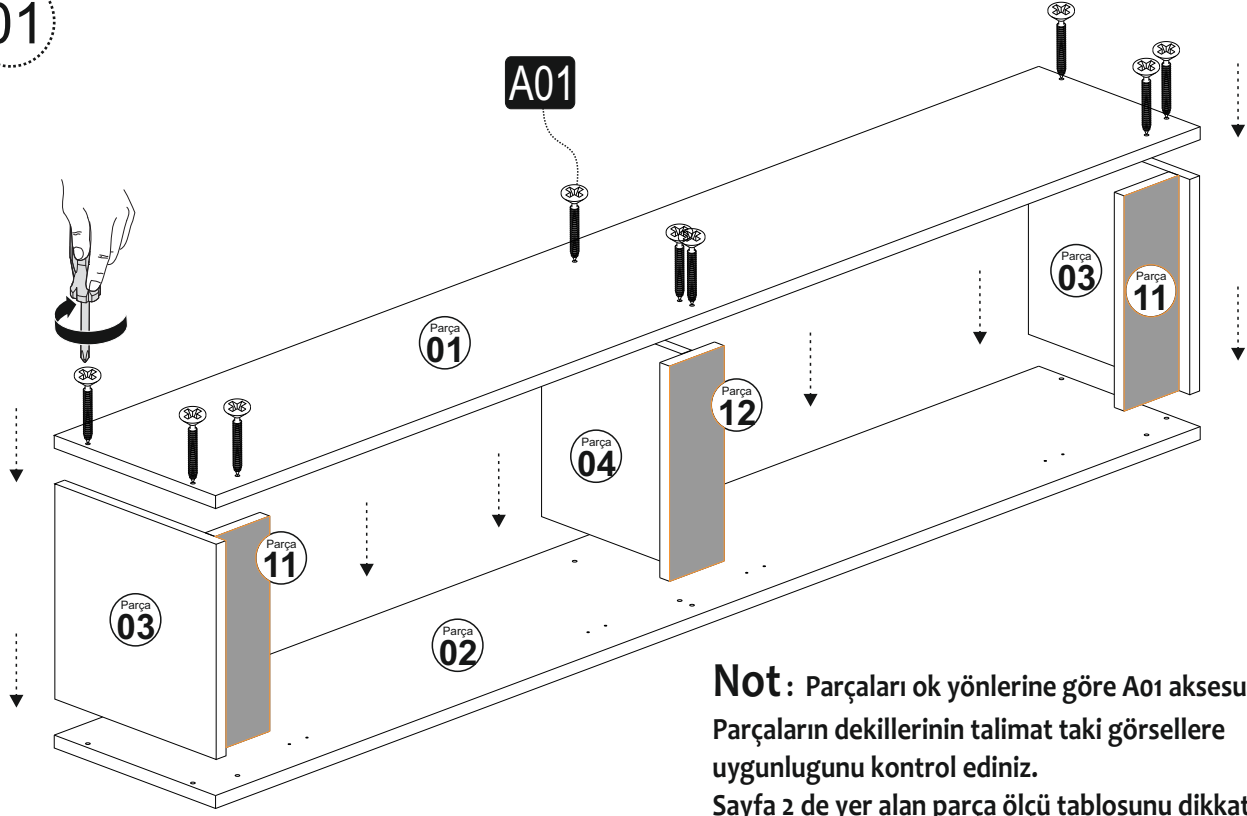

Not: Parçaları ok yönlerine göre A01 aksesuarı ile birleştiriniz. Parçaların dekillerinin talimat taki görsellere uygunlugunu kontrol ediniz. Sayfa 2 de yer alan parça ölçü tablosunu dikkate alarak parçaların ölçülerini kontrol ediniz.

02

Not: Mentşeleri kapaklara montaj ediniz. “Şekil: a” da belirtilen iki adet ayar vidası ile kapaklar arası mesafeyi ve kapağın düz durması için ayarlama yapınız.

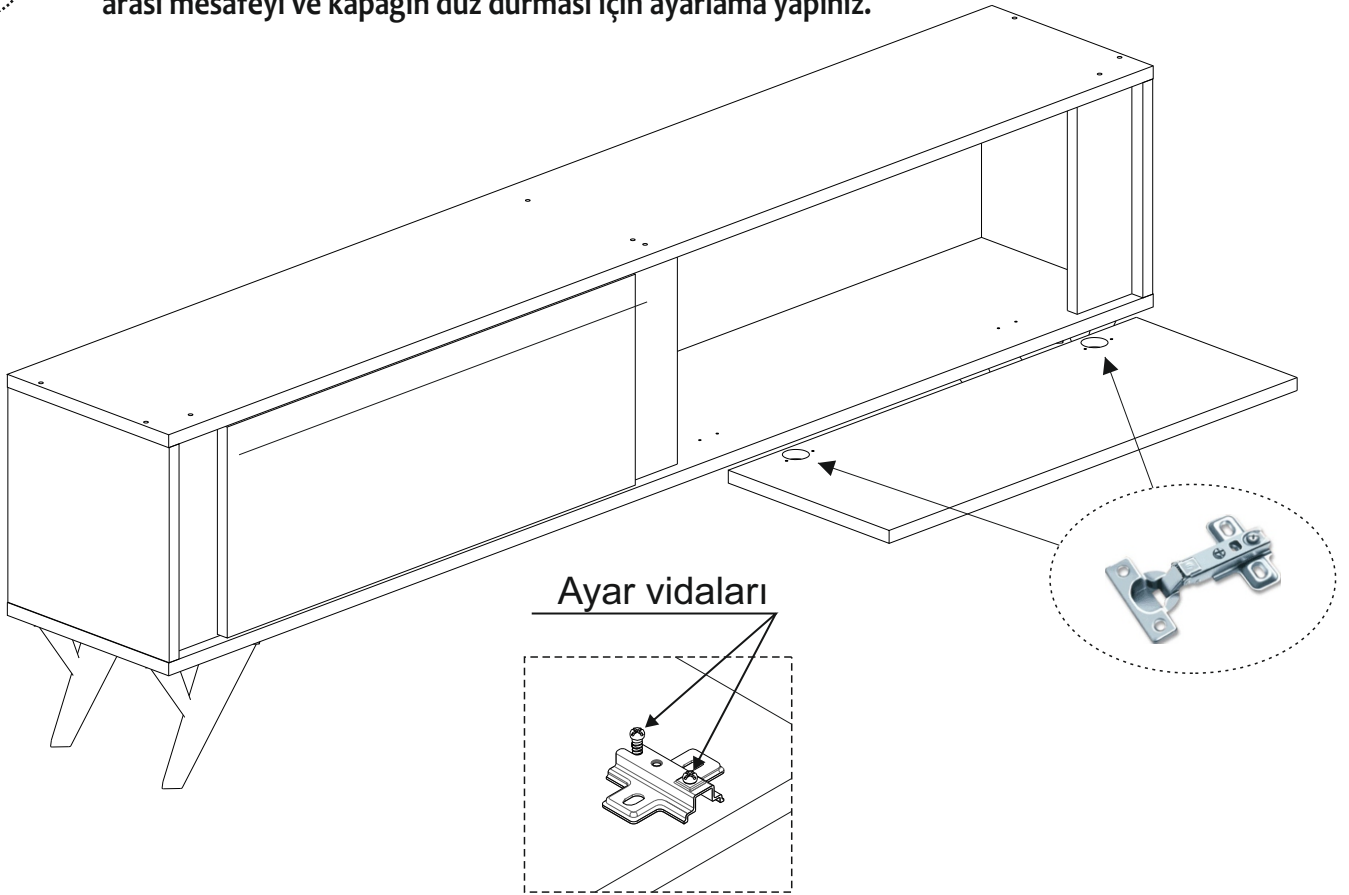

Şekil: a

03

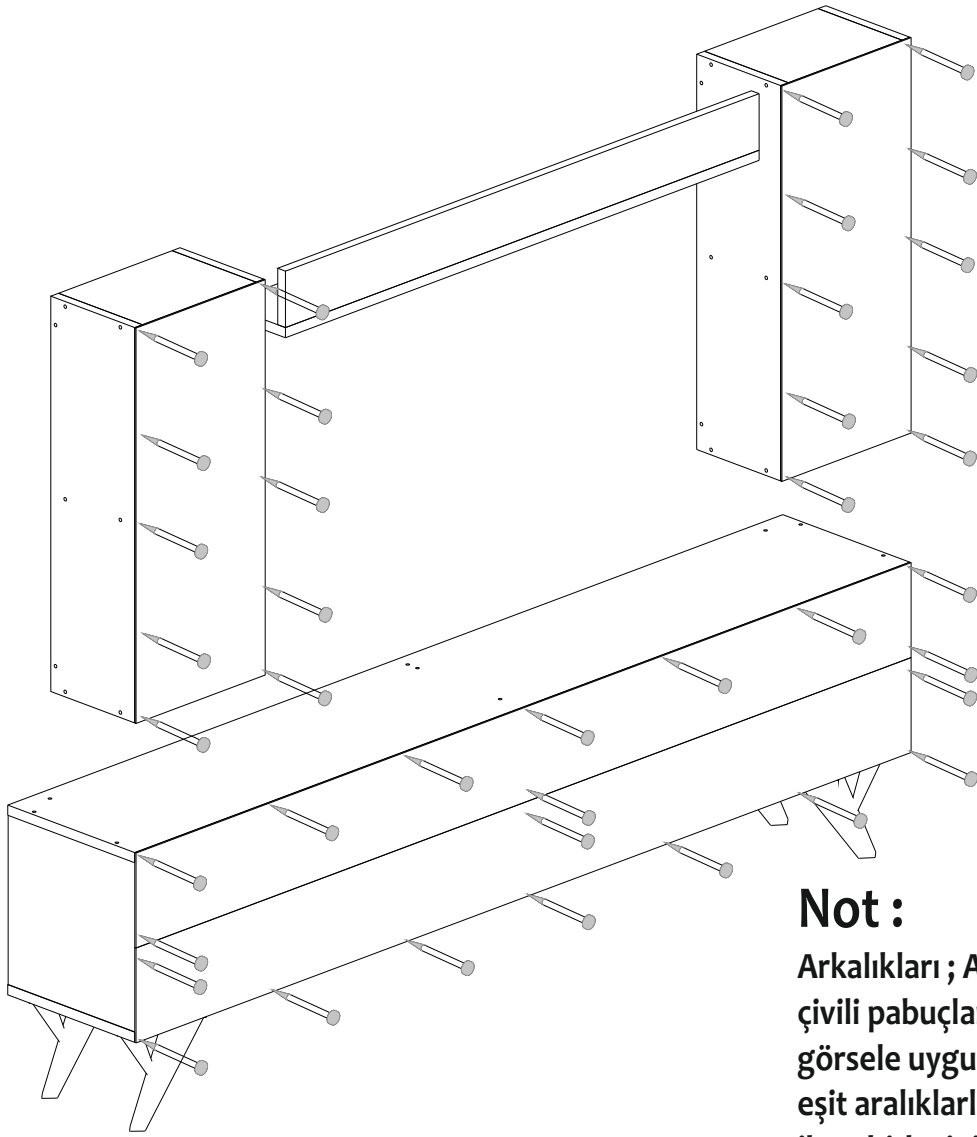

Not :

Arkalıkları ; Arkalık çivileri ve çivili pabuçları talimattaki görsele uygun biçimde, eşit aralıklarla, çekiç yardımı ile sabitleyiniz.

04

Not : Orta rafın üzerine 3 adet el matkabı ile görsele uygun delik açınız.

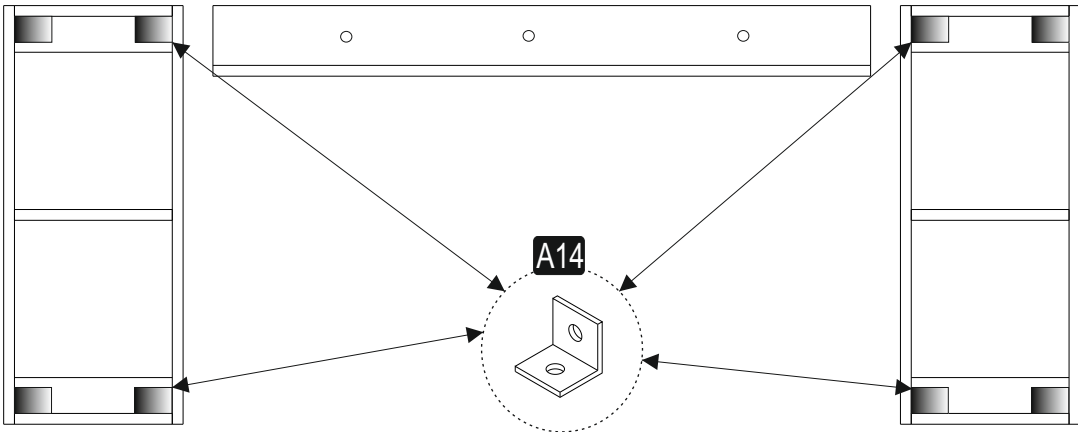

Not : Hazırlamış olduğunuz rafınızın üzerine montaj ettiğiniz askı aparatlarının deliklerini kullanarak duvara izleme yapınız. İzleme yapmış olduğunuz duvara matkap yardımı ile plastik dübel delikleri açınız. Dübelleri duvara yerleştirdikten sonra son olarak A03 aksesuarı ile duvara rafın montajını yapınız.